

Chương 4:

KẾ TOÁN TÀI SẢN CỐ ĐỊNH

cuu duong than cong. com

cuu duong than cong. com

Mục tiêu

- ✍ Phân biệt TSCĐ hữu hình, TSCĐ vô hình.
- ✍ Xác định giá trị ban đầu của TSCĐ
- ✍ Ghi nhận các trường hợp tăng, giảm TSCĐ
- ✍ Thực hiện việc trích khấu hao TSCĐ
- ✍ Ghi sổ các trường hợp sửa chữa TSCĐ.

cuu duong than cong. com

NỘI DUNG

- ❑ Những vấn đề chung
- ❑ Kế toán tăng TSCĐ.
- ❑ Kế toán khấu hao TSCĐ.
- ❑ Kế toán sửa chữa TSCĐ.
- ❑ Kế toán giảm TSCĐ.

□ Những vấn đề chung

VAS 03

TSCĐHH là những tài sản có **hình thái vật chất** do DN nắm giữ để sử dụng cho hoạt động SXKD phù hợp với tiêu chuẩn ghi nhận TSCĐHH

cuu duong than cong. com

4 tiêu
chuẩn

- (1) Chắc chắn thu được lợi ích kinh tế trong tương lai từ việc sử dụng TS đó.
- (2) NG TS phải được xác định 1 cách đáng tin cậy;
- (3) TGian sdụng ước tính trên 1 năm;
- (4) Có đủ tiêu chuẩn giá trị theo quy định hiện hành.

□ Những vấn đề chung

VAS 04

TSCĐVH là những tài sản **không có hình thái vật chất** nhưng xác định giá trị do DN nắm giữ, sử dụng trong SX, KD, cung cấp dịch vụ hoặc cho các đối tượng khác thuê, phù hợp với tiêu chuẩn ghi nhận TSCĐVH.

□ Những vấn đề chung

Một số thuật ngữ

Khả năng kiểm soát: DN nắm quyền KSoát 1 TS nếu:

- Có quyền thu LIKT trong tương lai mà TS đó đem lại
- Có k/năng hạn chế sự tiếp cận của các đối tượng khác đối với lợi ích đó.

CuuDuongThanCong.com

Lợi ích kinh tế trong tương lai mà TSCĐVH đem lại cho DN có thể bao gồm: Tăng doanh thu, tiết kiệm chi phí, hoặc lợi ích khác xuất phát từ việc sử dụng TSCĐVH.

Một số thuật ngữ

- **Thời gian sử dụng hữu ích:** Là thời gian mà TSCĐ phát huy tác dụng cho SX, KD.
- **Giá trị thanh lý:** Là giá trị ước tính thu được khi hết thời gian sử dụng hữu ích của tài sản, sau khi trừ chi phí thanh lý ước tính.
- **Giá trị hợp lý:** Là giá trị tài sản có thể được trao đổi giữa các bên có đầy đủ hiểu biết trong sự trao đổi ngang giá.
- **Giá trị có thể thu hồi:** Là giá trị ước tính thu được trong tương lai từ việc sử dụng tài sản, bao gồm cả giá trị thanh lý của chúng.
- **Tài sản tương tự:** là tài sản có công dụng tương tự, trong cùng lĩnh vực kinh doanh và có giá trị tương đương.

Phân loại TSCĐ

Có nhiều tiêu thức phân loại:

- Căn cứ vào tính chất
- Căn cứ vào hình thái biểu hiện
- Căn cứ theo công dụng và tình hình sử dụng
- Căn cứ vào nguồn hình thành
-

□ Xác định giá trị của TSCĐ

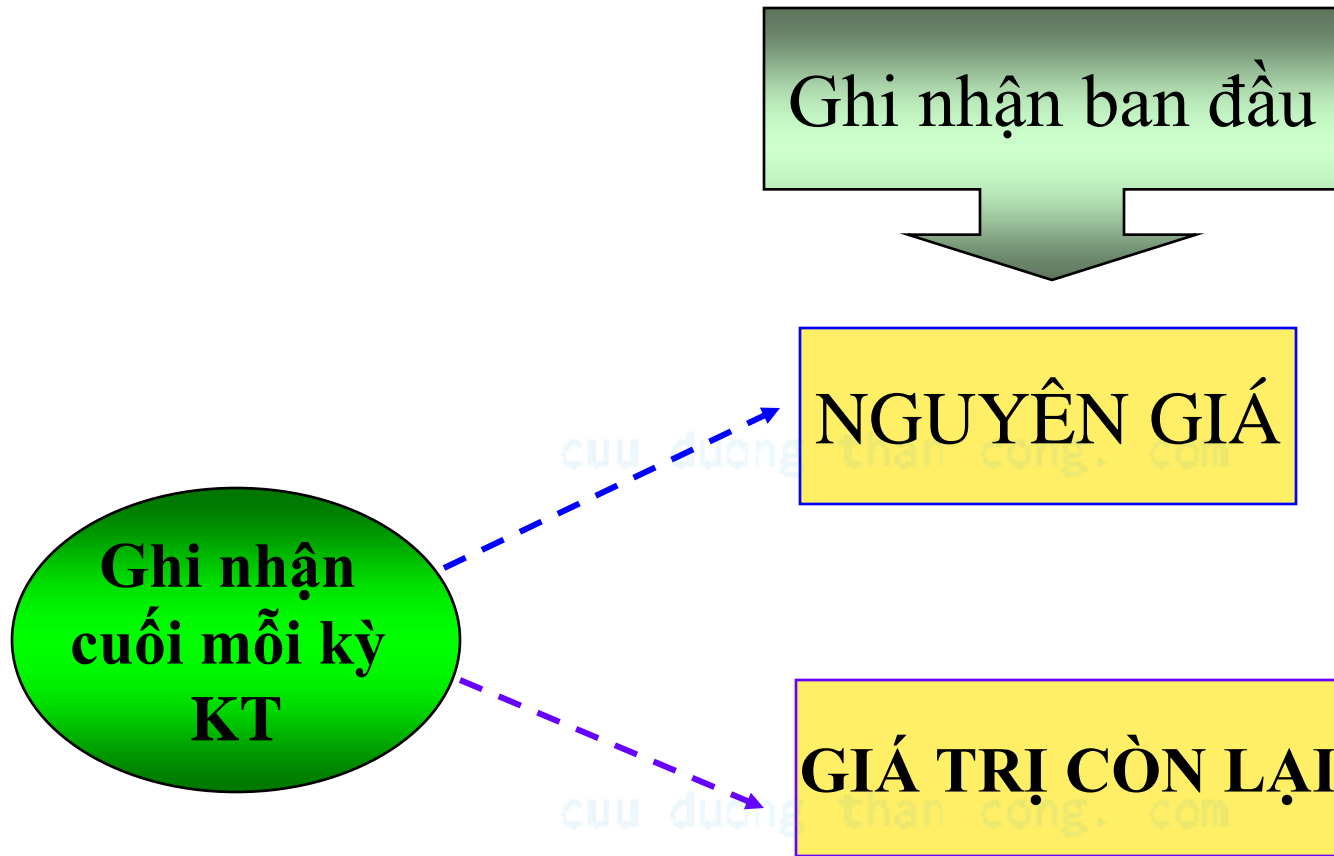

$$GTCL = NG - GTHM \text{ Lũy kế}$$

Nguyên giá TSCĐ hữu hình

Là toàn bộ các chi phí mà doanh nghiệp phải bỏ ra để có TSCĐHH tính đến thời điểm đưa tài sản đó vào trạng thái sẵn sàng sử dụng.

cuu duong than cong. com

NG TS do mua sắm = **Giá mua (đã trừ CKTM, GG)** + **Thuế (Không gồm Thuế được hoàn)** + **CP liên quan trực tiếp**

cuu duong than cong. com

NG TS được tài trợ, biếu tặng = **Giá trị hợp lý ban đầu** + **Cp lắp đặt, chạy thử**

Nguyên giá TSCĐ vô hình

Là toàn bộ các chi phí mà doanh nghiệp phải bỏ ra để có TSCĐVH tính đến thời điểm đưa tài sản đó vào sử dụng theo dự kiến.

cuuduongthancong.com

Xác định NG TSCĐVH trong các trường hợp về cơ bản tương tự như đối với TSCĐHH.

cuuduongthancong.com

Kế toán tăng TSCĐ do mua sắm

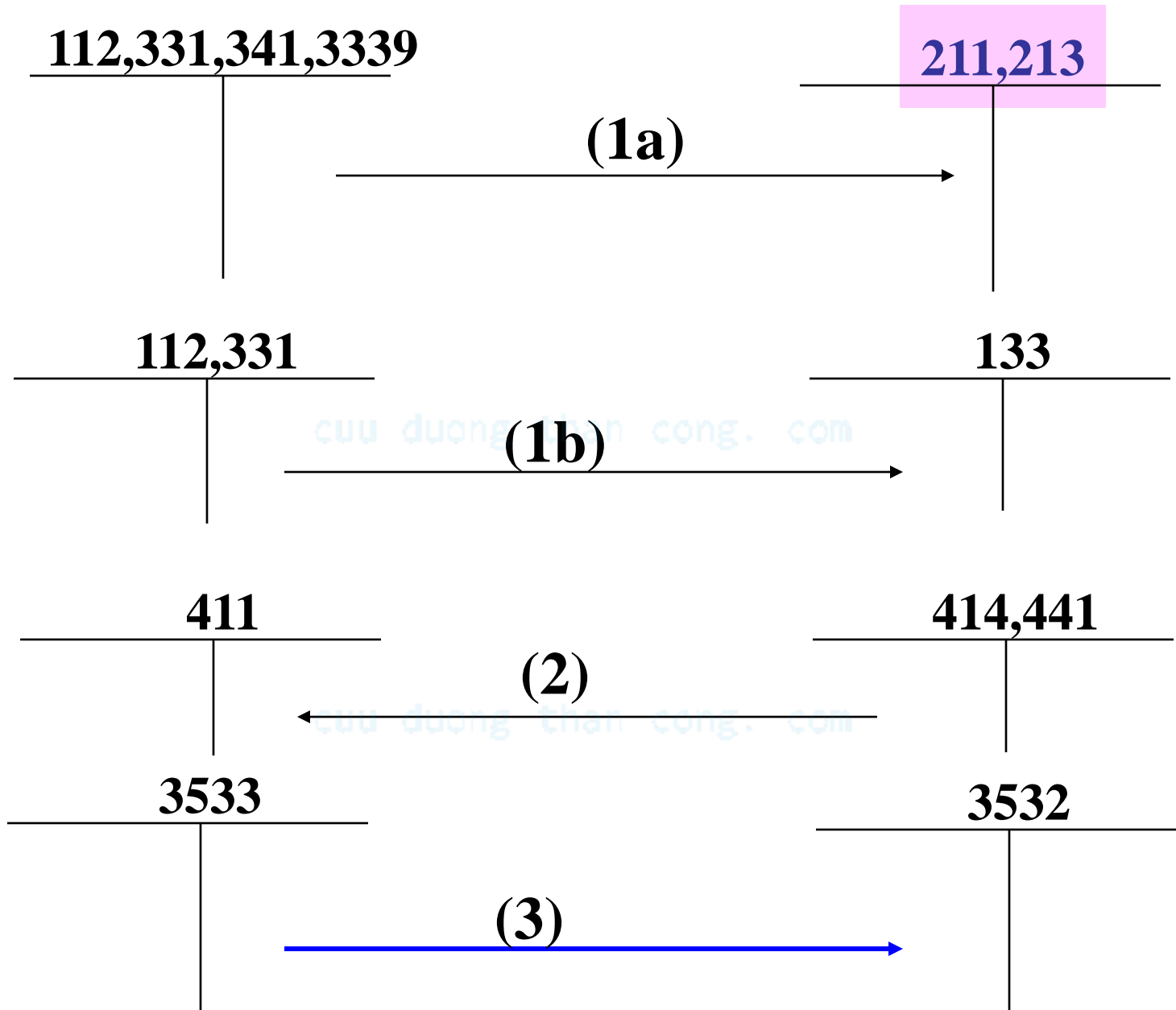

Ví dụ 3.1

Mua TSCĐHH A sử dụng ở bộ phận sản xuất với giá mua 50.000.000, VAT 10%, tiền chưa thanh toán. Chi phí vận chuyển chi bằng tiền mặt 220.000 (trong đó VAT 10%). Tài sản này do nguồn vốn đầu tư XDCB đài thọ 60%, NVKD 40%.

cuu duong than cong. com

Ví dụ 3.2

Mua 1 TSCĐ hữu hình sử dụng ở nhà trẻ của công ty, giá mua là 30.000.000 đ, thuế GTGT 10%, tiền chưa thanh toán. Chi phí vận chuyển chi bằng tiền mặt: 330.000 đ (trong đó thuế GTGT 10%).

Kế toán tăng TSCĐ do mua trả góp

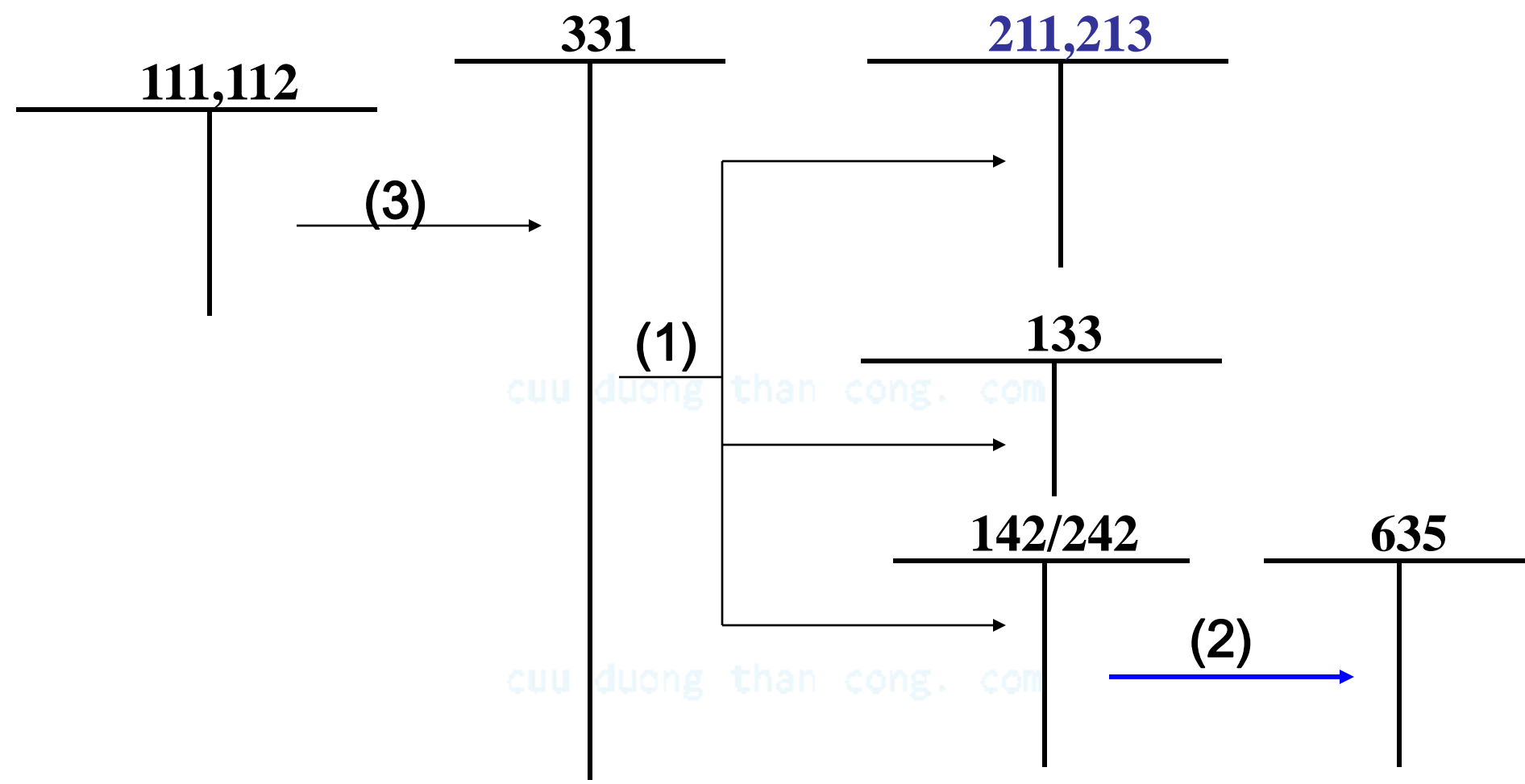

K/C nguồn(nếu có)

Ví dụ

Mua TSCĐ A theo phương thức mua trả góp, giá mua là 100tr. Biết giá mua trả ngay 88tr, VAT 5%. DN chi tiền mặt trả ngay 4tr, số còn lại dự kiến trả góp trong vòng 2 năm.

cuuduongthancong.com

cuuduongthancong.com

KẾ TOÁN TĂNG TSCĐ

Do xây dựng cơ bản hoàn thành bàn giao

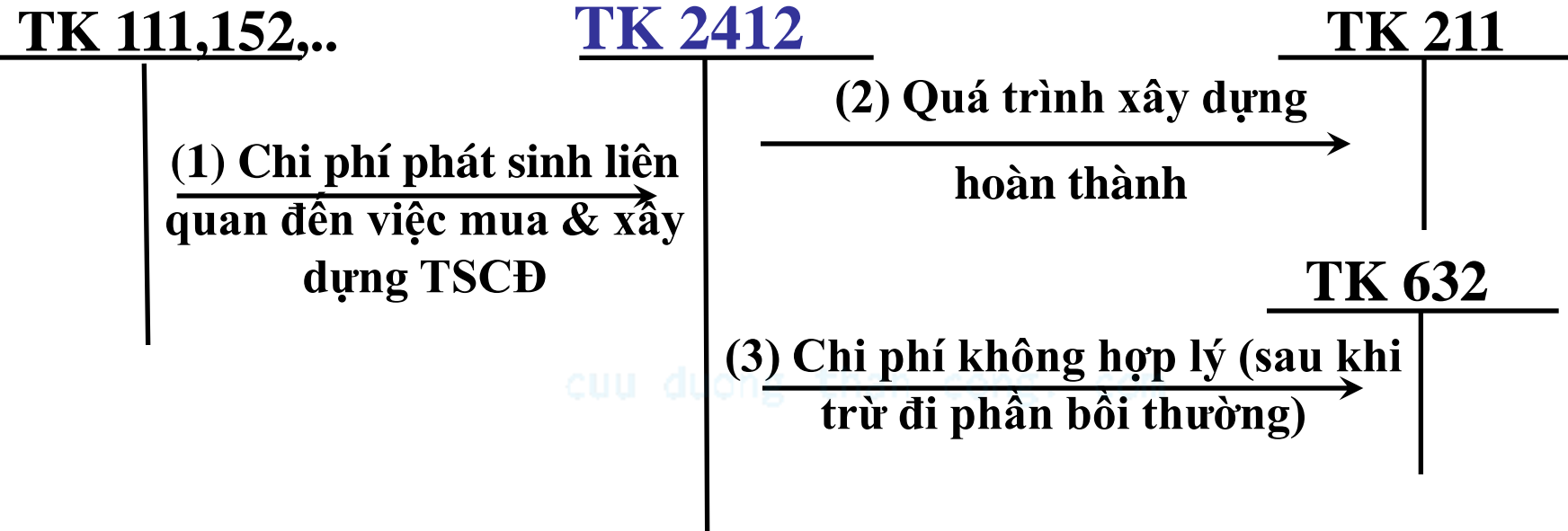

K/C nguồn(nếu có)

Trường hợp công trình XD hoàn thành bàn giao đưa vào sử dụng mà chưa được duyệt quyết toán thì ghi tăng TSCĐ theo giá tạm tính và điều chỉnh lại khi quyết toán được duyệt.

Ví dụ :

Trong tháng 6 , phòng kế toán Công ty A có tài liệu về tình hình TSCĐ như sau :

□ Số dư đầu tháng TK 2412(XD nhà kho Z): 50 trđ

Ngày 16/06 xuất kho VL đưa vào XD nhà kho :20 trđ

Ngày 18/06 Chi TM để XD nhà kho : 10 trđ.

Cuối tháng quá trình XD hoàn thành , chi phí XD phải trả cho Cty K là 22 trđ (trong đó thuế VAT 2 trđ), TSCĐ được bàn giao đưa vào sử dụng , giá quyết toán được duyệt bằng 90% chi phí thực tế , số còn lại bắt bồi thường. TS này được hình thành từ nguồn vốn ĐTXDCB.

❑ KT khấu hao TSCĐ

Khấu hao TSCĐ là việc phân bổ một cách có hệ thống **giá trị phải khấu hao** của TSCĐ trong suốt thời gian sử dụng hữu ích của tài sản đó.

$$\text{Giá trị phải khấu hao} = \text{Nguyên giá} - \text{Giá trị thanh lý ước tính}$$

Trong đó:

$$\text{Giá trị thanh lý ước tính} = \text{Giá trị ước tính thu khi thanh lý} - \text{Chi phí thanh lý ước tính}$$



Một số nguyên tắc khi trích khấu hao TSCĐ

1. Mọi TSCĐ lquan đến HĐKD đều phải trích khấu hao.
2. Những TSCĐ không tham gia vào HĐKD thì không trích khấu hao tính vào CPKD, chỉ tính mức hao mòn của các TSCĐ này.
DN phải trích KH đối với TSCĐ cho thuê hoạt động và TSCĐ đi thuê TC.
3. Quyền SD đất lâu dài là TSCĐ đặc biệt → không được trích KH
4. Việc trích hoặc thôi trích KH được thực hiện bắt đầu từ ngày (theo số ngày của tháng) mà TSCĐ tăng, giảm, hoặc ngừng tham gia vào hoạt động KD)

Phương pháp khấu hao TSCĐ

PP Khấu hao
đường thẳng

PP KH theo
Số dư giảm dần

PP KH theo Số lượng,
Khối lượng SP

VAS 03,04: Có 3 PP KH

▪ KT tổng hợp KH TSCĐ

TK 214

627,641,642,...

CP KH TSCĐ từng kỳ KT

cuuduongthancong.com

TK 3533

GTHM TSCĐ dùng cho HĐPL

cuuduongthancong.com

Ví dụ 3.12

- ❖ Tại công ty Z trong tháng 6 có tài liệu sau:
 - Mức trích khấu hao trung bình TSCĐ hiện có vào đầu tháng 6 là 12.500.000 đ phân bổ cho:
 - + Bộ phận sản xuất: 7.500.000 đ
 - + Bộ phận bán hàng: 2.600.000 đ
 - + Bộ phận QLDN: 2.400.000 đ
 - Trong tháng 6 có tình hình tăng giảm TSCĐ:
 - + Ngày 08/06 tăng 1 TSCĐ hữu hình A có nguyên giá 41.400.000 đ sử dụng ở bộ phận sản xuất, thời gian sử dụng ước tính 5 năm.
 - + Ngày 12/06 giảm 1 TSCĐ hữu hình B sử dụng ở bộ phận bán hàng, có nguyên giá 27.993.600 đ, đã khấu hao lũy kế đến ngày giảm là 8.000.000 đ, thời gian sử dụng 6 năm.

Yêu cầu: Xác định mức trích khấu hao TSCĐ của doanh nghiệp trong tháng 6.

☐ Kế toán sửa chữa TSCĐ

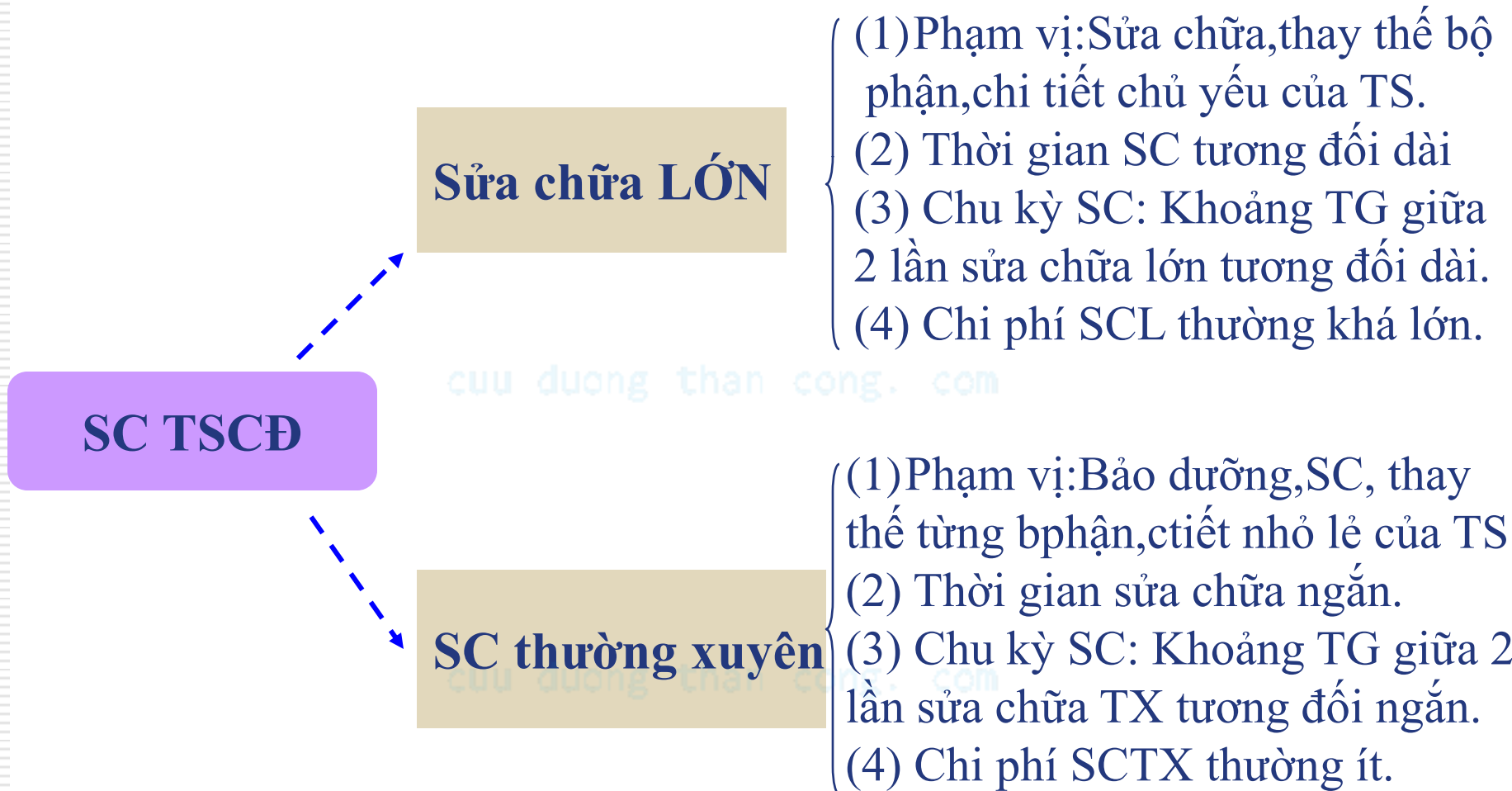

CP SC TSCĐ

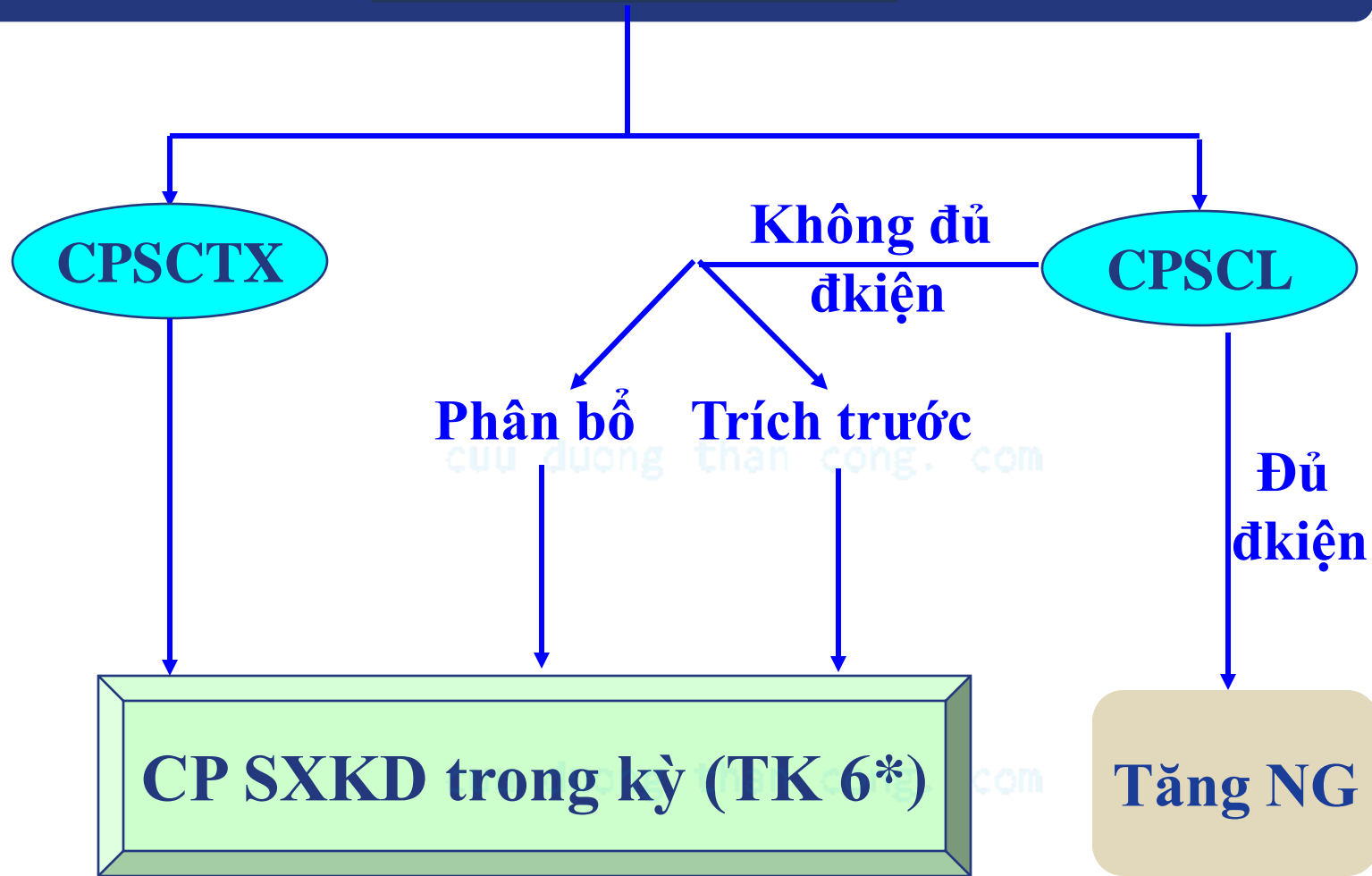

□ Kế toán sửa chữa TSCĐ

Phân bổ CP SCL

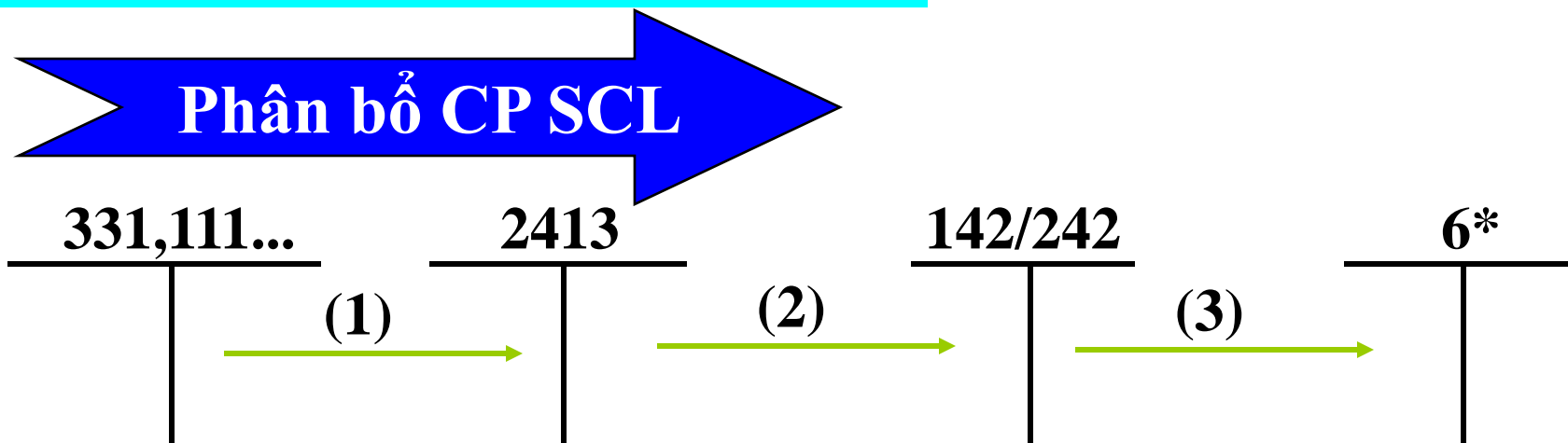

Trích trước CP SCL

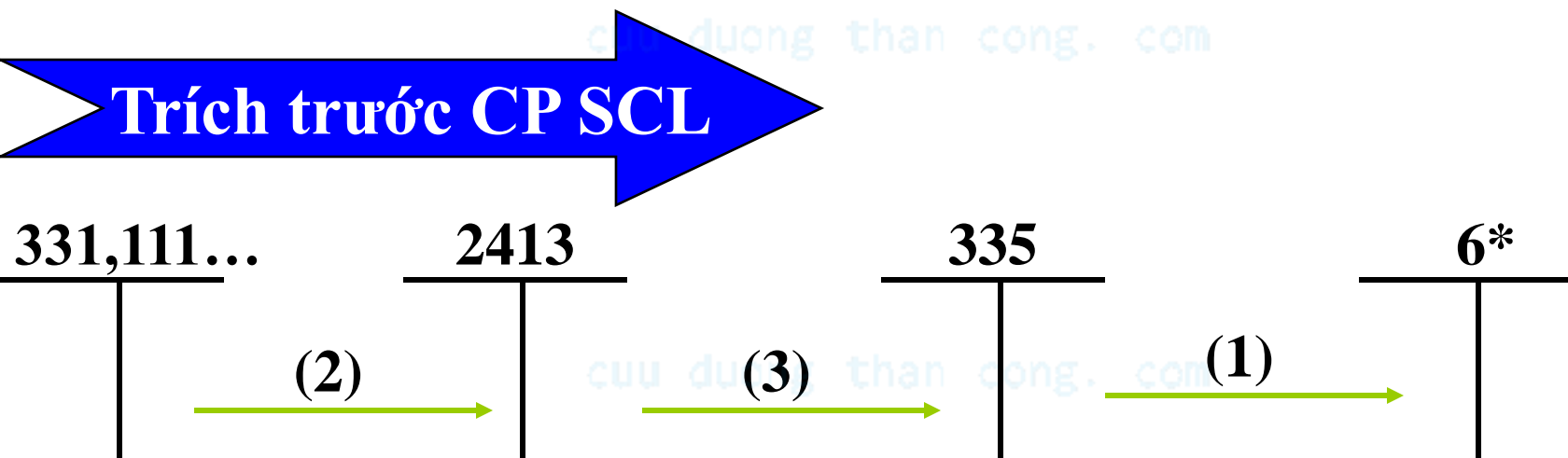

Ví dụ 3.14

Tại cty Thành Thái trong T12 có triệu sau:

- ❖ Ngày 1/12 Công ty Mai Hà bàn giao TSCĐ M đã sửa chữa lớn xong (TSCĐ này dùng ở phân xưởng sản xuất). Theo Hóa đơn (GTGT) dịch vụ sửa chữa trị giá phải thanh toán là 22.000.000đ, trong đó thuế GTGT 2.000.000đ (đvị đã ứng trước cho cty Mai Hà 5.000.000 đ bằng TM trong tháng 11). Công ty đã chi tiền mặt để thanh toán số còn lại.
- ❖ Kế toán đã phân bổ chi phí sửa chữa lớn TSCĐ vào chi phí của đối tượng sử dụng liên quan trong 10 tháng, bắt đầu từ tháng này.

Kế toán ghi nhận??????

Ví dụ 3.15

Tại cty Thành Công trong T12 có tài liệu sau:

- ❖ Số dư đầu tháng TK 335: 18.000.000đ (*dư Có: trích trước chi phí sửa chữa lớn TSCĐ M ở bộ phận sản xuất*)
- ❖ Công ty Mai Hà bàn giao TSCĐ M đã sửa chữa lớn xong (TSCĐ này dùng ở phân xưởng sản xuất). Theo Hóa đơn GTGT dịch vụ sửa chữa trị giá phải thanh toán là 22.000.000 đ, trong đó thuế GTGT 2.000.000 đ (đơn vị đã ứng trước cho công ty Mai Hà 5.000.000 đ bằng tiền mặt trong tháng 11). Đơn vị đã chi tiền mặt để thanh toán số còn lại.

Thanh lý, nhượng bán TSCĐ

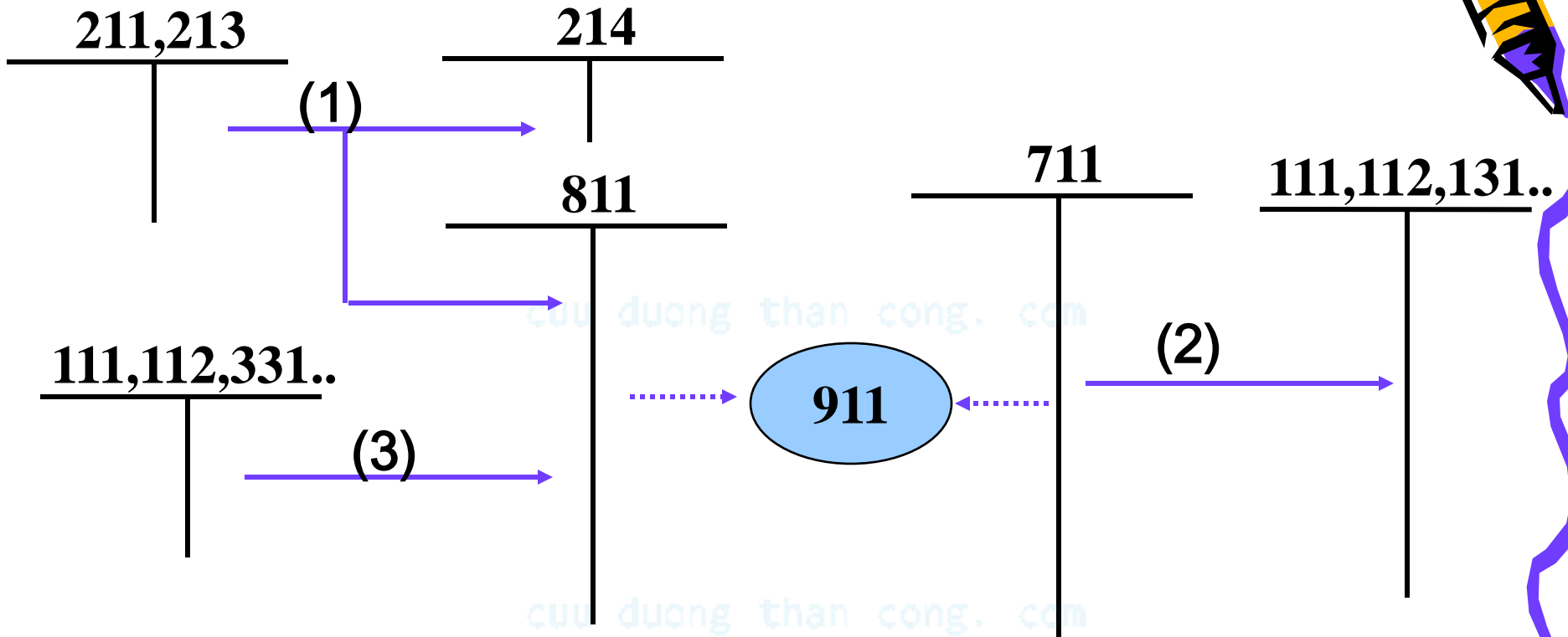
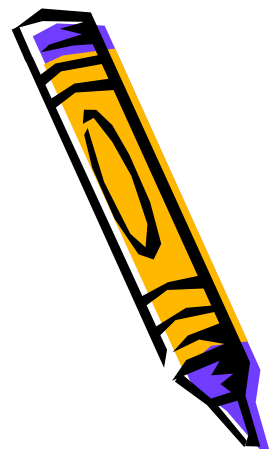

Ví dụ 3.8

Ngày 12/02, Công ty Thành Công bán một thiết bị sản xuất đang sử dụng, tài sản có NG 200.000.000đ, đã hao mòn 140.000.000đ. Giá bán TSCĐ này 88.000.000đ (trong đó thuế GTGT: 8.000.000 đ), chưa thu tiền người mua. Chi tiền mặt trả cho người môi giới 2.000.000 đ và sửa chữa tài sản trước khi bán 550.000 đ (trong đó thuế GTGT 50.000 đ).

KẾ TOÁN TRAO ĐỔI TSCĐ

a. Trao đổi tương tự:

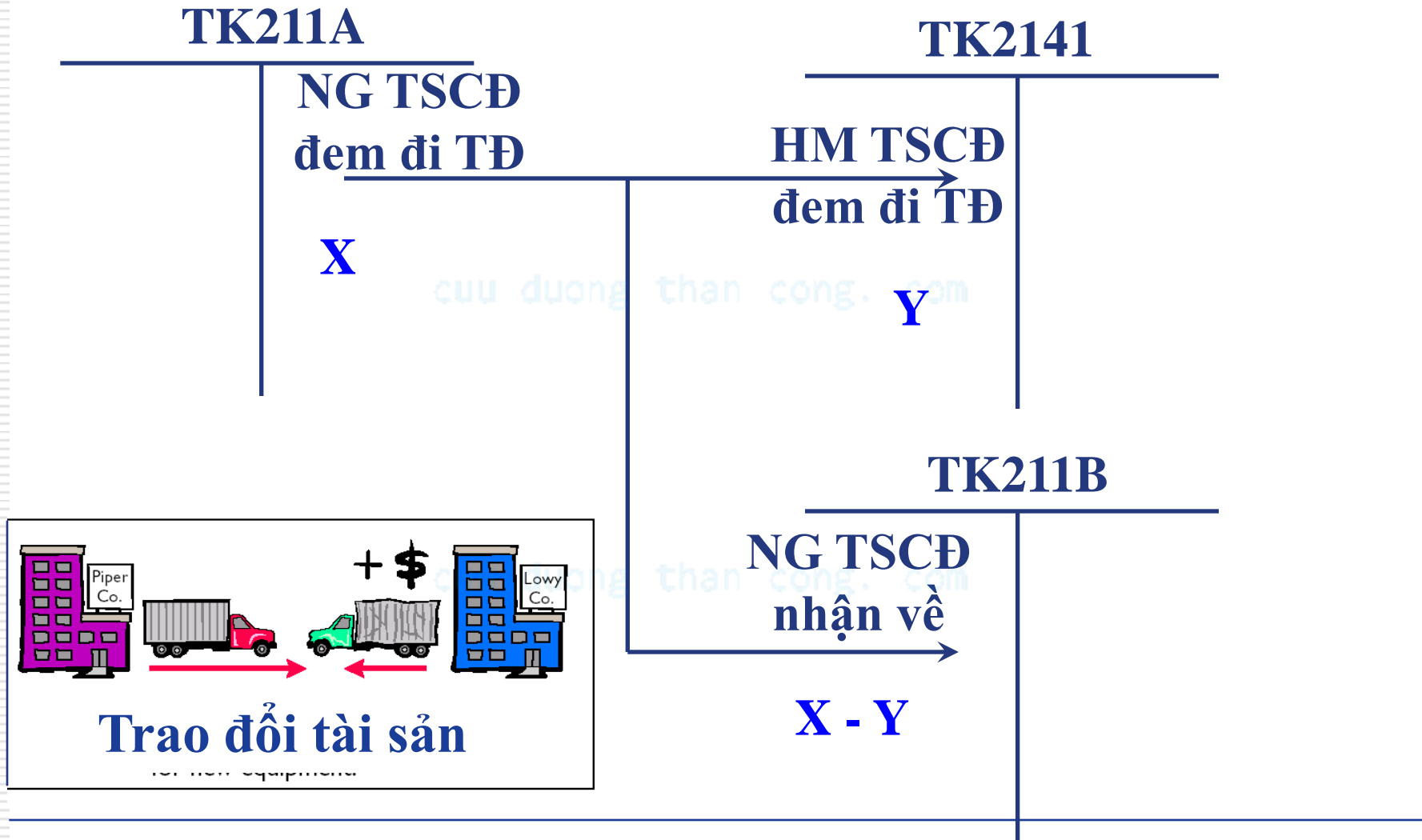

b. Trao đổi không tương tự

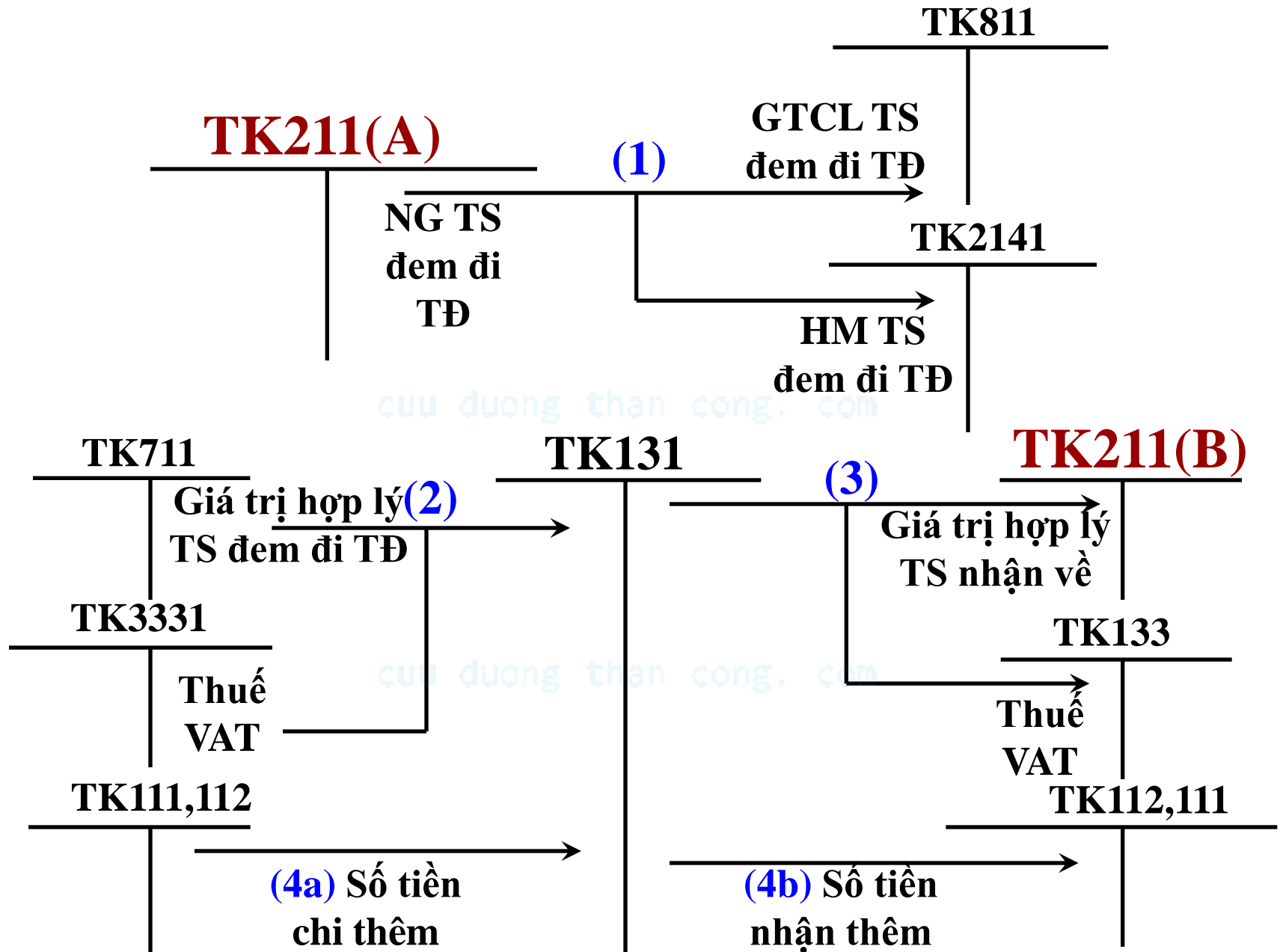

Ví dụ

Đơn vị trao đổi TSCĐHH A với công ty M để lấy TSCĐHH B, TSCĐ A có NG là 100 trđ, hao mòn 30 trđ. Giá trị hợp lý TSCĐ đem đi trao đổi là 90 trđ, giá trị hợp lý TSCĐ nhận về là 120 trđ, cả 2 bên đều có mức thuế suất là 10%. Hai bên đã tiến hành thanh toán phần chênh lệch bằng tiền mặt.